

SFP Pumpe 4.600 l (Art.-Nr.: 14442)
SFP Pump 4.600 l (Art.-N^o.: 14442)

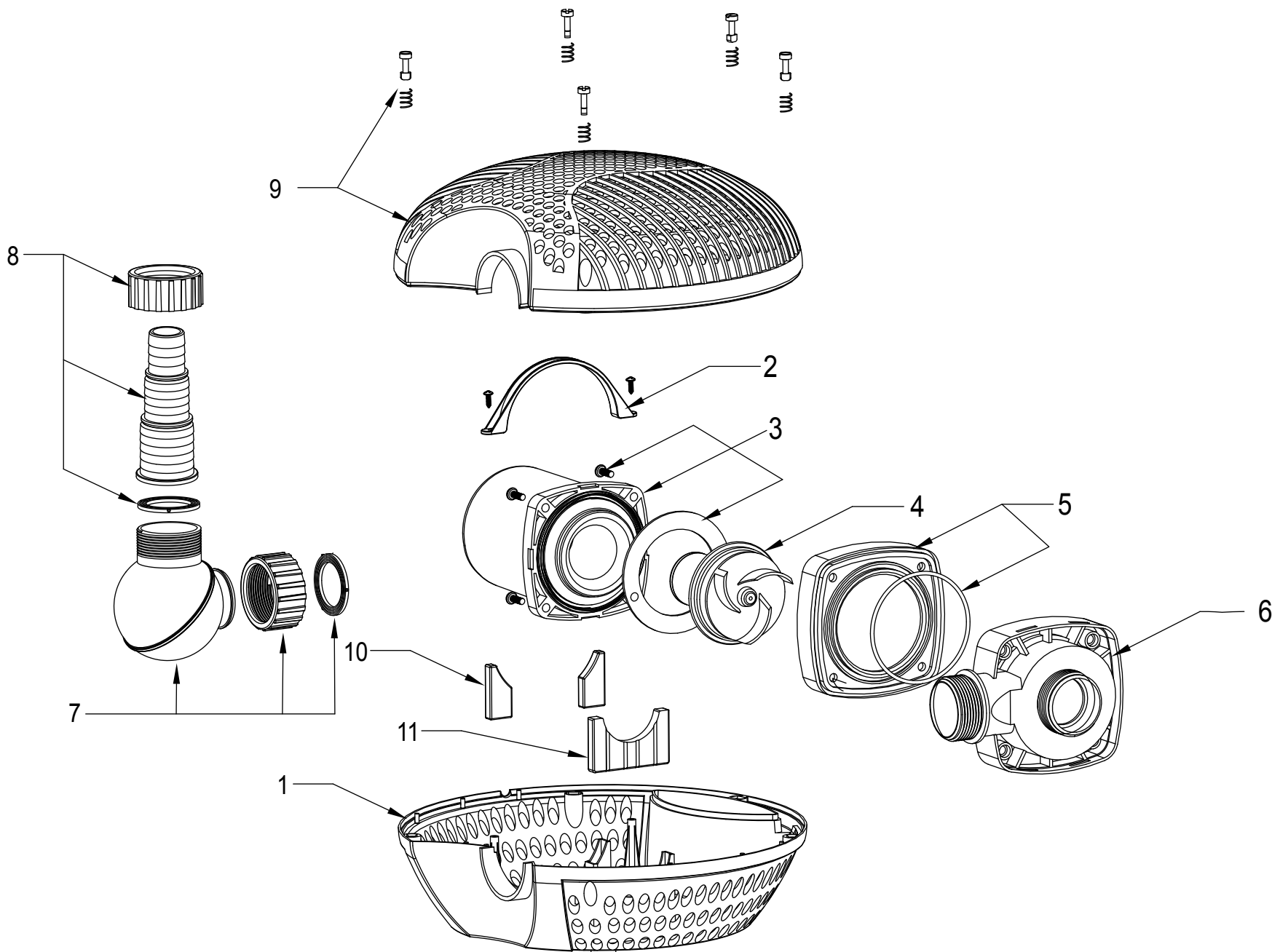

SFP Pumpe 4600l (Art.Nr.14442)

SFP Pump 4600l (Art.Nº: 14442)

- 1: Art.Nr: 16546 Pumpengehäuse SFP 4600, Unterteil
Pump housing SFP 4600 bottom part
- 2: Art.Nr: 16553 Motorhalterung SFP 4600 mit Schrauben
Motor mount SFP 4600 with screws
- 3: Art.Nr: 16542 Pumpenmotor inkl. Kabel SFP 4600 mit Flachdichtung und Verschraubung
Pump engine incl. cable SFP 4600 with flat seal and fixation screws
- 4: Art.Nr: 15066 Rotor-Magnetachse SFP 4600
Rotor magnetic axis SFP 4600
- 5: Art.Nr: 17184 Aufnahmedeckel Rotor-Magnetachse SFP 4600 inkl. Dichtung
Fixation cover for Rotor magnetic axis SFP 4600 incl. seal
- 6: Art.Nr: 17183 Motordeckel SFP 4600
Engine cover SFP 4600
- 7: Art.Nr: 16525 Kugelgelenk mit Dichtung und Überwurfmutter SFP 4600
Ball joint with seal and union nut SFP 4600
- 8: Art.Nr: 16526 Stufenschlauchtülle SFP 4600 mit Dichtung und Überwurfmutter
Stepped hose nozzle incl. seal and union nut for SFP 4600
- 9: Art.Nr: 16547 Pumpengehäuse SFP 4600, Oberteil mit federgelagerten Bajonettverschlüssen
Pump housing SFP 4600, upper part with spring loaded bayonett shutters
- 10: Art.Nr: 16897 Vibrationsdämpfer klein (2 Stk.)
Vibration damper small (2 pcs.)
- 11: Art.Nr: 16898 Vibrationsdämpfer groß
Vibration damper large